

PATENTS:

2025 3017 3206.3
2025 2074 5333.0
2023 1168 3285.9
2023 2335 0574.5
2020 2310 2170.0
2022 2353 3128.3
2020 3024 4731.7

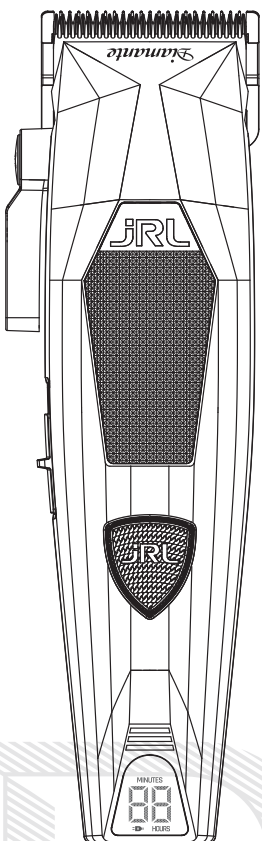

Diamante

2025C

Professional Cordless Hair Clipper

BRUKSANVISNING

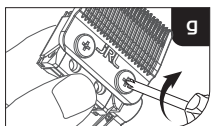
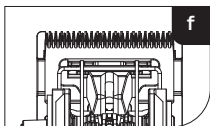
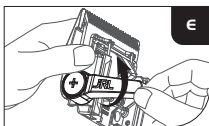
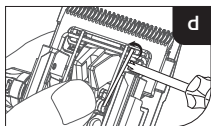
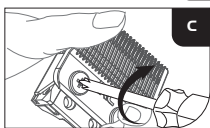
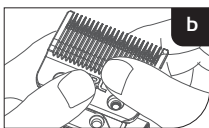
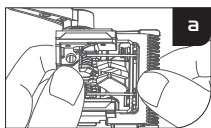
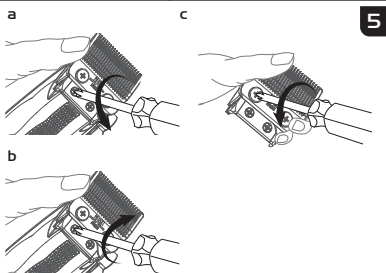
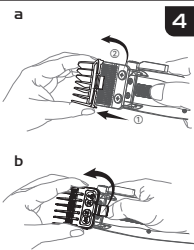
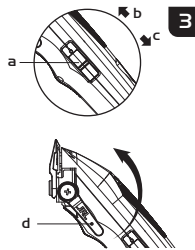
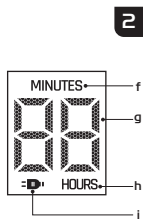
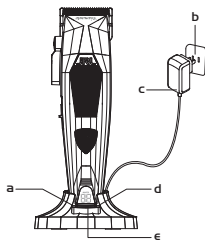
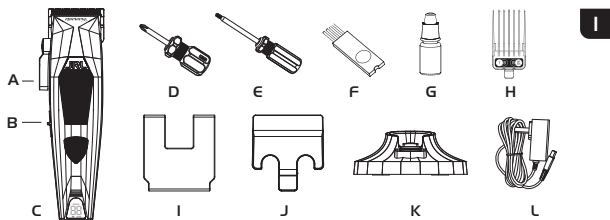

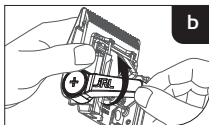
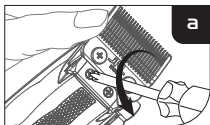
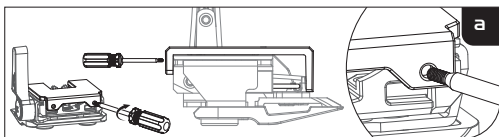
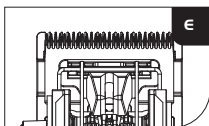
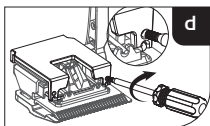
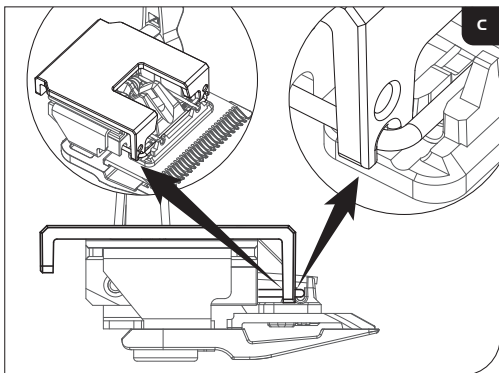
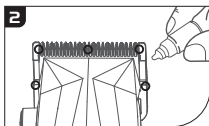
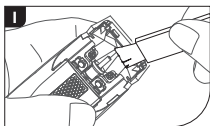
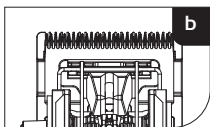
**7****8****9**

Tips

1. Dette apparatet er ikke designet til bruk på syntetisk hår eller til noen annen hensikt enn å kutte 100% menneskelig hår. Selskapet vil ikke ta ansvar for feilfunksjoner eller skade forårsaket av misbruk.
2. Dette produktet er kun designet for profesjonell bruk.
3. Sikkerhetsinformasjonen og brukermanualen er også tilgjengelig som PDF-format fra nettsiden vår: www.jrl.com.

Sikkerhetstiltak

Holdes unna barn:

Oppbevar klippemaskinen unna barn. Klippemaskinen inneholder skarpe blader og små deler som kan være skadelige for mindreårige.

Sikker bruk:

1. Denne enheten kan brukes av barn fra 8 år og oppover samt av personer med reduserte fysiske, sensoriske eller mentale evner eller mangel på erfaring og kunnskap, dersom de er under tilsyn eller har fått instruksjon i sikker bruk av enheten og forstår farene.
2. Denne enheten er ikke ment for bruk av personer (inkludert barn) med reduserte fysiske, sensoriske eller mentale evner eller mangel på erfaring og kunnskap, med mindre de er under tilsyn eller har fått instruksjon av en person som er ansvarlig for deres sikkerhet.
3. Barn skal ikke leke med enheten.
4. Rengjøring og vedlikehold skal ikke utføres av barn uten tilsyn.
5. Enheten skal kun brukes med strømforsyningen som følger med enheten.
6. ADVARSEL: Hold enheten tørr.
7. Denne enheten inneholder ikke-erstattbare batterier.
8. Koble fra strømadapteren før du rengjør klipperen.
9. Fjern først bladet, og bruk deretter rengjøringsbørsten for å fjerne hårrester.
10. Hold unna vann for å unngå elektrisk støt eller skade på klipperen.
11. Hvis klipperen ved et uheld faller i vann eller kjemikalier, kast den umiddelbart. Ikke prøv å tørke den eller koble den til strøm.
12. For riktig oppbevaring: fjern klipperen fra dokken, koble fra adapteren og rengjør enheten grundig. Ikke oppbevar klipperen på ladestasjonen eller la den være koblet til adapteren.
13. Hvis ledningen på adapteren er skadet, slutt å bruke den umiddelbart og erstatt den.
14. Ikke demonter dette produktet selv. Kontakt autoriserte forhandlere for service og reparasjon.
15. Velg riktig spenningsuttak før lading (AC100–240V 50/60Hz).
16. Ikke vri, demonter eller punkter det oppladbare batteriet i klipperen, da det kan føre til kortslutning eller skade enheten. Hvis batteriet ikke fungerer, ikke bruk klipperen – ta den til en autorisert forhandler.
17. Langvarig bruk ved temperaturer under -10 °C eller over 40 °C anbefales ikke, da dette kan skade batteriet.
18.  Avtakbar strømforsyningsdel (gjelder adaptermodell KA1201A-0502000EU/KAI201A-0502000BS/KAI201A-0502000AU).
19. Batteritype: Litium-ion-batteri.
20. Kast brukte batterier i henhold til lokale forskrifter. Ikke kast i husholdningsavfall; bruk passende innsamlings- eller gjenvinningspunkter.
21. Unngå kontakt med lekkende materiale. Ved kontakt, skyll med vann og søk medisinsk hjelp. Bruk hansker og kast sikkert.
22. Ikke utsett enheten eller batteriet for overdreven varme.

23. Vær oppmerksom på risikoen for kortslutning av batteripolene forårsaket av metallgjenstander.

For å unngå skade på produktet:

1. Bruk kun originalt tilbehør.
2. Ikke slipp bladene selv.
3. ADVARSEL: Bruk kun den avtagbare forsyningsenheten som følger med apparatet for å lade opp batteriet.

Produktoversikt (fig. 1)

- | | |
|--------------------------|-----------------------------------|
| A. Bladjusteringsspak | G. Smøreolje |
| B. Strømbryter | H. Sett med 6 kammer (1,5mm-13mm) |
| C. Klippehode | I. Bladtilbakestillingsverktøy |
| D. Skrutrekker | J. Bladbeskytter |
| E. Bladjusteringsverktøy | K. Reset IQ Ladedokk |
| F. Rengjøringsborste | L. Nettadapter |

Produktspesifikasjoner

Produktkode: 2025C			
Gjenstand	Spesifikasjoner	Gjenstand	Spesifikasjoner
Strømadapter	Inngang AC 100-240 V 50/60 Hz	Batteritype	Litium ion-batteri
	Utgang DC 5 V 2 A	Ladetid	2,5 time for hurtiglading 5 timer for tilbakestill IQ-lading
Batterikapasitet	3,6 V 3400 mAh	Brukstid	4 timer

Hvordan lade klippemaskinen

Viktig: Bruk kun den originale ladeledningen for å lade.

Du kan lade enheten din med en bærbar ladebase, eller lade klippemaskinen direkte ved å sette inn strømledningen i selve klippemaskinen. (fig. 2b/c)



Merk: Når klippemaskinen har lavt batteri kan adapteren kobles direkte til klippemaskinen. Du kan bruke klippemaskinen mens den lader.

Lading for å tilbake stille IQ-teknologien

Koble ladebasen til strømadapteren,  og det grønne lyset (fig. 2d) slår seg på. Ved å bruke tilbake still IQ-lading forlenges levetiden til batteriet og det tar cirka 5 timer å fullade batteriet.

Metode for hurtiglading

Trykk på knappen på ladebasen en gang for å bytte (fig. 2e) til hurtiglading.  (fig. 2a), et hvitt lys slår seg på. Den innstilte metoden for hurtiglading  tar cirka 2,5 time.

LED-statusindikatorer (Fig.f/g/h/i)

- Blinkende lys: Lader fortsatt
- Rødt lys: Mindre enn 40 minutter batteritid igjen
- Hvit blinkende lys: Hurtiglading pågår (batteri > 40 min)
- Grønt blinkende lys: Gjenoppladning pågår (batteri > 40 min)
- Stødig hvitt lys: Fulladet

Bruksinstruksjoner

Instruksjoner om bytting og skiftning:

Trykk på bryteren for å slå klippemaskinen på og av (fig. 3a/b/c).

Hastigheten til klippemaskinen kan justeres ved å trykke på bryteren:

O: Slå av (av)

I: Slå på / Første hastighet (6500 o/min)

II: Andre hastighet (8200 o/min)

Statusindikering med LED:

Batteriindikatoren viser brukbar tid ved valgt hastighet.

- I høyeffektmodus er det **JRL** hvite lyset på.
- Ved lavt batteri blinker det **JRL** røde lyset og  advarsellyset.
- Klippheren slår automatisk av alle lys og slår seg av når batteriet er tomt.

Justering av klippelengden

Klippemaskinen har 5 forskjellige justeringsnivå, disse er: 0,5 mm, 1,4 mm, 2,0 mm, 2,8 mm, 3,5 mm.

Brukere kan justere nivået i henhold til behov.

- Trykk bladets justeringsspak (fig. 3d) forover for en kortere klipp.
- Trykk bladet bakover for motsatt effekt.

Hvordan montere og bytte ut beskytter

Klippemaskinen har 6 beskyttere.

Størrelsene er: 1/2#(1,5 mm), 1#(3 mm), 1-1/2#(4,5 mm), 2#(6 mm), 3#(10 mm), 4#(13 mm).

Montering av beskytter:

Ret inn kortsporsporet i henhold til tilsvarende beskytter med hovedenheten på produktet som vist på fig. 4a. Løft deretter hovedenheten forsiktig til du hører et 'klikk', dette indikerer at monteringen av beskytteren er fullført.



Merk: Før beskytteren byttes ut må det påses at klippemaskinen er slått av. Påse at beskytteren er montert riktig slik at den ikke er løs før bruk.

Fjerne beskyttelseskam:

Som vist i Fig.4b kan du fjerne beskyttelseskammen ved å vri kammens bakende med fingeren.

Vedlikehold av blader:



Merk:

1. Les vedlikeholdsinstruksjonene for bladene nøye før bruk. Følg instruksjonene ved fjerning og montering av bladene for å unngå feil montering.
2. Etter at bladene er montert må du påse at de samsvarende delene er ordentlig festet.
3. Koble fra strømadapteren og slå av maskinen før vedlikehold.
4. Ikke forsøk å slippe eller endre bladet selv når du håndterer maskinen, dette for å unngå at du skader maskinen.

Hvordan fjerne/installere klippesettet:

- Som vist i Fig.5a, hold klipperen med én hånd og løsne skruen med en skrutrekker for å fjerne klippesettet.
- Advarsel: Hold klingens med samme hånd som du holder hovedenheten med, for å hindre at den faller og skades.
- Som vist i Fig.5b, hold klipperen med én hånd, ta på klingens med fingrene og skru skruen fast med en skrutrekker for å installere klippesettet.

Fjerning av bladet:

- Hold klippemaskinen som vist på fig. 5c, løsne skruen som vist og fjern bladet. Hold på bladet mens du holder klippemaskinen for å unngå at bladet faller ned og blir skadet når du fjerner bladet (Forsiktig: bladet er skarpt. Beskytt hendene dine).

Hvordan installere klingens:

1. Plasser den bevegelige klingens på de to tappene på fjærfestet (Fig.6a).
2. Press ned underklingens og juster med nederste skruerhull (Fig.6b).
3. Skru skruen med klokka til 1/3 dybde (Fig.6c).
4. Hvis fjæren glir ut av sporet, bøy den tilbake (Fig.6d).
5. Sett klingejusteringshendelene i fremste posisjon (Fig.6e).
6. Kontroller at over- og underklinge er sentrert og parallelle (Fig.6f).
7. Stram skruene og fullfør montasjen (Fig.6g).

Hvordan stille klingens til 0 mm:

1. Fjern klippesettet (Fig.7a).
2. Flytt justeringshendelen til fremste posisjon (Fig.7b).
3. Plasser de to fremste sporene på reset-verktøyet flatt på fjæren (Fig.7c).
4. Sett verktøyet inn i frontjusteringsporten og vri med klokka til ønsket lengde (Fig.7d).
5. Kontroller at klingens er horisontalt sentrert og at overklingens ikke stikker ut over underklingens (Fig.7e).

Hvordan tilbakestille klingens:

1. Fjern klippesettet (Fig.7a).
2. Flytt justeringshendelen til fremste posisjon (Fig.7b).
3. Plasser verktøyets to fremste ender flatt foran fjæren uten å presse (Fig.7c).
4. Sett verktøyet inn bakjusteringsporten og vri med klokka til ønsket lengde (Fig.8a).
5. Kontroller at klingens er sentrert og at overklingens ikke stikker ut (Fig.8b).

Rengjøring og vedlikehold av klingens:

- Fjern og installer klingens forsiktig med den medfølgende skrutrekkeren.
- Rengjør hår og smuss med børsten (Fig.9a).
- Påfør smøremiddel på de fem angitte punktene (Fig.9b).
- Bruk reset-verktøyet til å justere eller gjenjustere klingens etter behov.
- Slå alltid av og koble fra enheten før vedlikehold.

JRL[®]
PROFESSIONAL

**Guang Zhou Eagle Fortress
Hair Products Ltd.**

No.4 Shuanglong Yucai
Street, Shiling Town, Huadu
District, Guangzhou, 510899
China

Bratt Trading AB

Radiovägen 34
135 48 Tyresö SWEDEN
+46 (8) 712 95 10
info@bratt-trading.se
www.bratt-trading.com



www.jrl.com



www.bratt-trading.com



PVC



PP



PAP



PAP



PAP

EAC

UK
CA

CE

